

Köszönjük, hogy a SASO Kétsugaras, oszlopos infrisorompót választotta. A SASO MPB sorozata szakszerű telepítés után hosszú ideig megbízhatóan működik. A termék helyes használatához kérjük, olvassa el figyelmesen az alábbi útmutatót.

Megjegyzés: A készülék betolakodó érzékelésekor jelet küld a riasztóba, magát a bűncselekményt nem akadályozza meg. A gyártó nem vállal felelősséget semmilyen baleset, lopás, természeti katasztrófa, helytelen felhasználás, szakszerűtlen telepítés vagy karbantartás okozta károkért.

1. Telepítési tanácsok

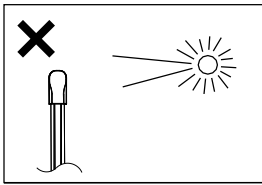

Ne tegye ki a készüléket közvetlen napfénynek.

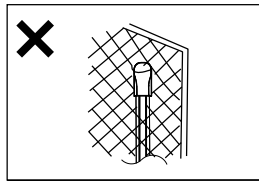

Ne telepítse a készüléket olyan helyre, ahová nem lehet stabilan rögzíteni.

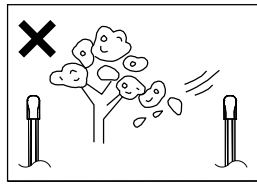

Ne telepítse a készüléket olyan helyre, ahol az érzékelőterületen belül akadály van.

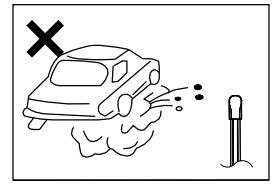

Ne telepítse a készüléket olyan helyre, ahol erős szennyeződésnek van kitéve.

2. Alkatrészek leírása

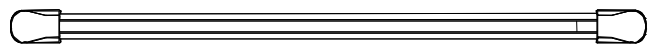
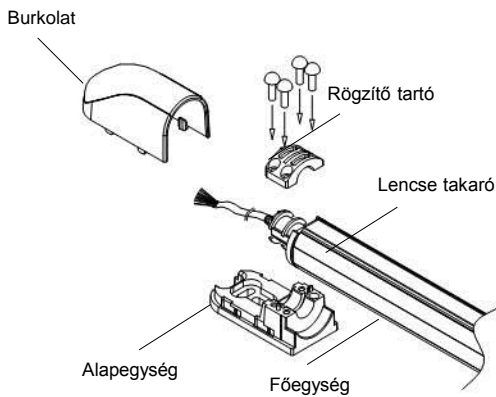

Adó (TX)

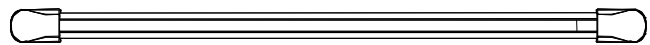

Vevő (RX)

3. Telepítés

① Rögzítse az alapegységet csavarokkal a falon

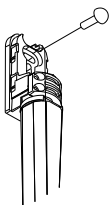

② Csatlakoztassa a vezetékeket a készülékhez (lásd 7. Vezetékezés)

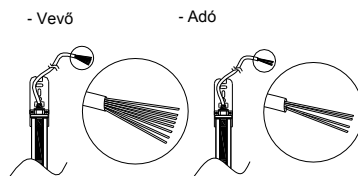

③ A szög beállítása után rögzítse az árnyékolás védőt a főegységhez csavarhúzó segítségével (lásd 6. Szög beállítás)

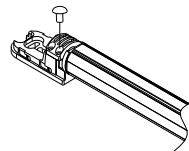

④ Rakja rá a burkolatot.

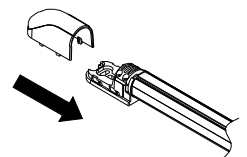

4. Válasz Idő Beállítás (Automatikus)

Két sugár záródása: 300m / mp

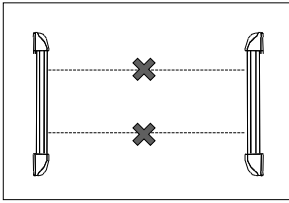

※Megjegyzés: Az MPB sorozat készülékei automatikusan beállítják a válaszdőt a sugarak száma alapján.

5. Felhasználás

※ Ablakok

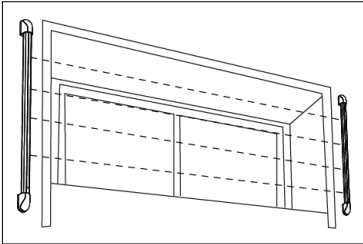

※ Bejárati és külső ajtók

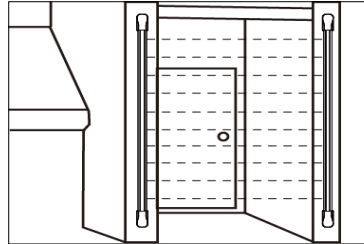

※ Erkély

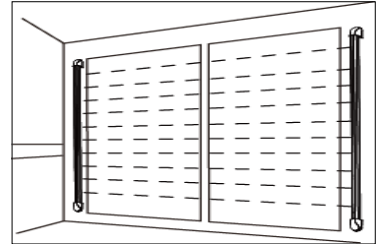

※ Példák többféle telepítési elhelyezkedésre

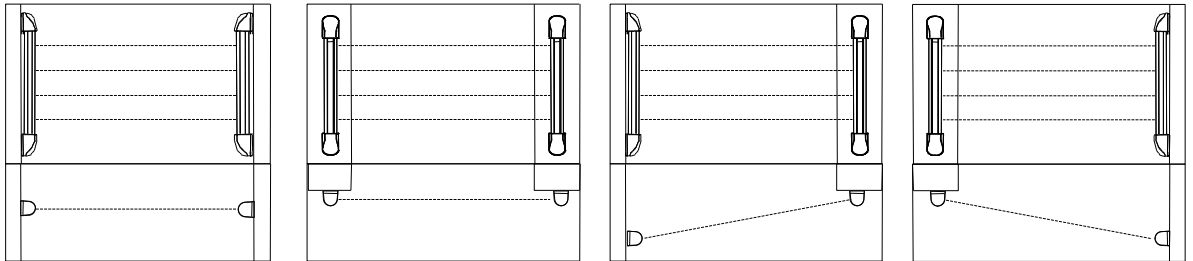

6. Szög beállítás

- ① Csatlakoztassa elektromos áramforrásra.
- ② Rendezze az adó- és vevőlencsákat egy sorba.
- ③ Ellenőrizze a LED-ek működését a vevőn: Figyelje, hogy van-e folyamatos világítás, szünet vagy villogás.

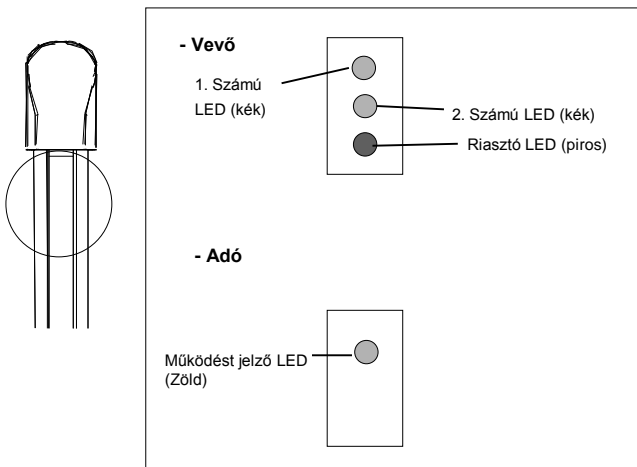

Körülmény	Állapot
Normál	A megfelelő kék LED nem világít
Beállítás	A megfelelő kék LED villog
Riasztás	Kék és piros LED világít

Körülmény	Állapot
Normál	Zöld LED világít

* **Megjegyzés:** Az adó bekapcsolása után a zöld LED világít. Az adó kikapcsolása után a zöld LED nem világít.

7. Vezetékezés

- Vevő

	Szín	Polaritás		Szín	Polaritás
1	Piros	+	5	Kék	COM
2	Fekete	-	6	Sárga	N.C
3	Fehér	+	7	Barna	N.O
4	Zöld	-	8	Narancs (szürke)	N.O

- Adó

	Szín	Polaritás
1	Piros	+
2	Fekete	-
3	Fehér	+
4	Zöld	-

- Elérhető vezeték távolság (1 készlet és 12VDC tápfeszültség alapján)

Vezeték méret	Feszültség	Két sugár
AWG 22(0,65mm átmérő)		260m
AWG 20(0,8mm átmérő)		400m
AWG 18(1,0mm átmérő)		630m
AWG 16(1,1mm átmérő)		900m

Megjegyzések:

1) Két vagy több készlet összecsatlakozásakor a maximum vezeték távolság az érték és a készletek számának hányadosa.

2) A jelvezeteket 1000m távolsáig lehet vezetni AWG22 típusú telefonkábelrel.

- Példák vezeték csatlakozásokra

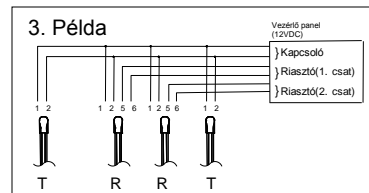
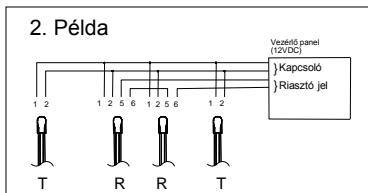
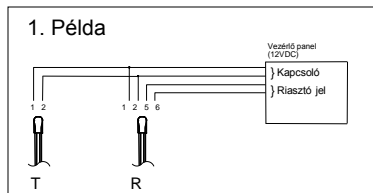

8. Hibaelhárítás

Hiba	Lehetséges hiba	Lehetséges megoldás
A kék LED nem világít	- A készülék nincs áram alatt.	- Csatlakoztasson a készülékre áramforrást.
	- Rossz minőségű vagy szakadt vezeték.	- Ellenőrizze a vezetékezést.
A LED nem világít a sugár akadályozásakor	- A készülék nincs áram alatt.	- Csatlakoztasson a készülékre áramforrást.
	- Rossz minőségű vagy szakadt vezeték.	- Ellenőrizze a vezetékezést.
	- Az adó sugár más tárgyról tükröződik a vevőbe.	- Távolítsa el a tárgyat vagy változtasson a sugár irányán.
A kék LED folyamatosan világít.	- Helytelen sugár beállítás.	- Állítsa be a szöveget újra.
	- Az adó és vevő között van egy tárgy.	- Távolítsa el az adó és vevő közti tárgyat.
	- A lencse beszennyeződött.	- Törölje le a szennyeződést a lencséről.
Ismétlődő hibás riasztás	- Helytelen vezetékezés.	- Ellenőrizze a vezetékezést.
	- Elektromos tápellátás nem megfelelő.	- Ellenőrizze az állandó tápellátást.
	- Az adó és vevő között van egy tárgy.	- Távolítsa el az adó és vevő közti tárgyat.
	- Zajos gépek közelébe lett telepítve.	- Telepítse át másik helyre.
	- Instabilan lett rögzítve telepítéskor.	- Rögzítse stabilan a készüléket.
	- A lencse beszennyeződött.	- Törölje le a szennyeződést a lencséről.
- Helytelen sugár beállítás.	- Állítsa be a szöveget újra.	

9. Tulajdonságok

Termék típusa	MPB-30D2	
Érzékelés tartomány	15 m	
Sugarak száma	2	
Tápellátás	10~25VDC	
Áramfelvétel	Max. 100mA	
LED Jelzések	Adó	Bekapcsolt állapot: Zöld LED világít
	Vevő	Megfelelő szög: Kék LED nem világít / Beállítás: Kék LED villog / Riasztás: Piros LED világít
Válaszidő	100ms / 300ms	
Riasztás kimenet	Relés 1C, Kapcsolási idő: 2±0,5 mp. Terhelhetőség: Max. 30VDC/VAC / 1A	
Hőmérséklet	-20°C~60°C	
Sugár beállítás	190° (±95° Bal/Jobb)	
Felhasználás	Kültér, beltéri falak, ablakkeretek (családi házak, lakások, luxus villák, stb.)	
Tömeg	Adó : 254 g Vevő : 267 g	
Méreték	440 mm x 34 mm x 35 mm	
Anyag	Alumínium, PC gyanta, ABS gyanta	

10. Külső méretek

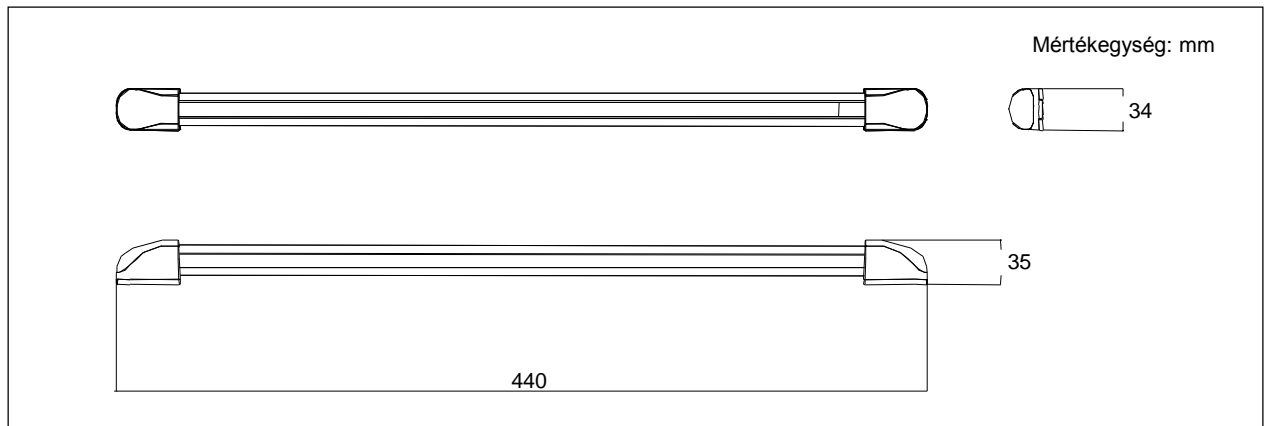

Delton

1141 Budapest, Fogarasi út 77. 1095 Budapest, Mester utca 34.
Tel.: *220-7940, 220-7814, 220-7959, Tel.: *218-5542, 215-9771, 215-7550,
220-8881, 364-3428 Fax: 220-7940 216-7017, 216-7018 Fax: 218-5542
Mobil: 30 531-5454, 30 939-9989 Mobil: 30 940-1970, 20 949-2688

E-mail: delton@delton.hu Web: www.delton.hu

www.saso.hu

A dokumentáció a Delton szellemi tulajdona, ezért annak változtatása jogi következményeket vonhat maga után.
A fordításból, illetve a nyomdai kivitelezésből származó hibákért felelősséget nem vállalunk.
A leírás és a termék változtatásának jogát a forgalmazó és a gyártó fenntartja.